

Varenummer: 03510055
Beskrivelse: Fluro Ledleje GE 55SW

Mål

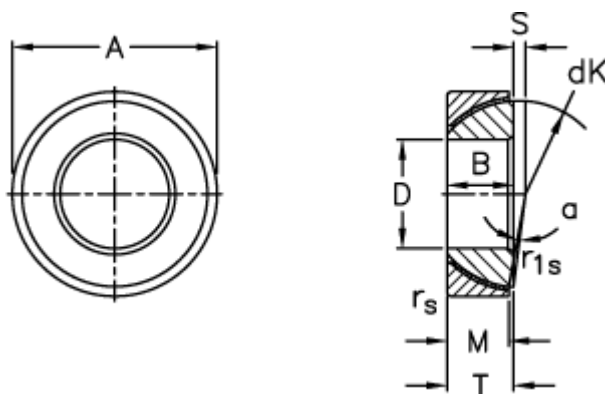

A	= 90 0 -0,018	S	= 5
B	= 23	Statisk belastning C0 (kN)	= 600
D	= 55 0 -0,015	T	= 23 +0,25 -0,50
dK	= 82	Vægt	= 645
Dynamisk belastning C (kN)	= 300		
Kipvinkel	= 4		
M	= 20		
rs, r1s min	= 1.1		